

# Status opis techniczny



**.mdd**

## Fabryka Mebli Biurowych MDD od wielu lat zajmuje czołowe miejsce wśród producentów w segmencie mebli biurowych.

O jakości naszych wyrobów świadczą zdobywane wyróżnienia oraz stale wzrastające zapotrzebowanie na oferowane przez nas produkty.

Realia dzisiejszego rynku wymagają ciągłego doskonalenia jakości na wszystkich szczeblach działalności nowoczesnej firmy. Dotyczy to w szczególności obsługi handlowej, marketingu, jakości produktu, a także jakości procesów przebiegających wewnątrz przedsiębiorstwa. MDD z pewnością należy do tych przedsiębiorstw, które dbają o realizację wyżej wymienionych warunków będących podstawą sukcesu ekonomicznego firmy.

Stale inwestycje w istniejący park maszynowy, optymalizacja systemów zarządzania oraz rozbudowa powierzchni hal produkcyjnych pozwalają zminimalizować czas potrzebny na wyprodukowanie gotowego produktu o najwyższej jakości.

## Potwierdzeniem długoletniego doświadczenia w zakresie produkcji mebli biurowych jest lista referencyjna firm i instytucji, które doceniły naszą sprawność funkcjonowania i kompleksową obsługę.

### Jednym z naszych głównych priorytetów jest dbałość o środowisko naturalne.

Stale inwestujemy w nowoczesny i energooszczędny sprzęt oraz kładziemy nacisk na segregację odpadów przemysłowych. MDD posiada liczne certyfikaty, potwierdzające wyjątkową dbałość i zaangażowanie w utylizację odpadów. Dbamy, aby wszystkie wykorzystywane przez nas surowce były przyjazne środowisku, dlatego też możemy się cieszyć wysokim współczynnikiem recyklingu naszych produktów, który kształtuje się na poziomie 95%.



## Informacje ogólne:

### Gwarancja:

Produkty MDD - **2 lata**  
(meble montowane przez MDD  
- **5 lat**)

Komponenty elektryczne oraz  
tkaniny - **2 lata**.

### Certyfikat - płyta melaminowana:



### Montaż:

Produkt dostarczany w elementach

### Pakowanie:

karton, wąż siatkowy

### Zgodność z normami:

PN-EN 527-2:2017-02  
PN-EN 14073-2:2006

### Gęstości płyt:

12 mm - 690 - 750 kg/m<sup>3</sup>  
18 mm - 650 - 690 kg/m<sup>3</sup>  
28 mm - 610 - 630 kg/m<sup>3</sup>  
36 mm - 610 - 630 kg/m<sup>3</sup>

Status	Data sporządzenia 05.12.2019	Dane zawarte w niniejszym dokumencie ważne są w dniu przygotowania. Zmiana produktu, jeśli nie wpływa na podstawowe cechy, nie wymaga systematycznej aktualizacji dokumentu.	strona 2/11
			informacje ogólne

## Biurka

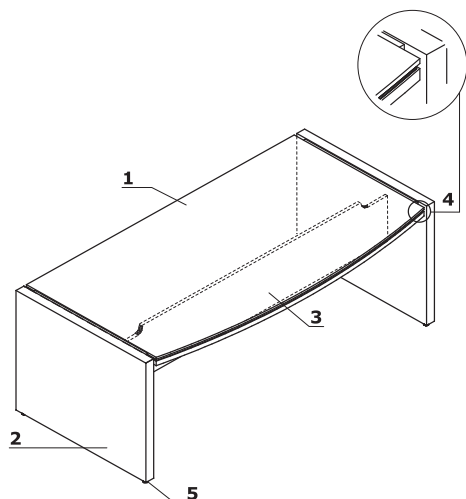

1. **Błat roboczy** - płyta melaminowana 52 mm (12+12+28 mm), obrzeża ABS
2. **Noga** - płyta melaminowana 52 mm, obrzeża ABS
3. **Łączyna** - płyta melaminowana 18 mm, obrzeża ABS
4. **Pogrubiacz** - płyta melaminowana 12 mm, kolor: 154 - antracyt
5. **Regulatory poziomu** - regulacja w zakresie 10 mm

## Przystawki do biurk

www.mdd.eu

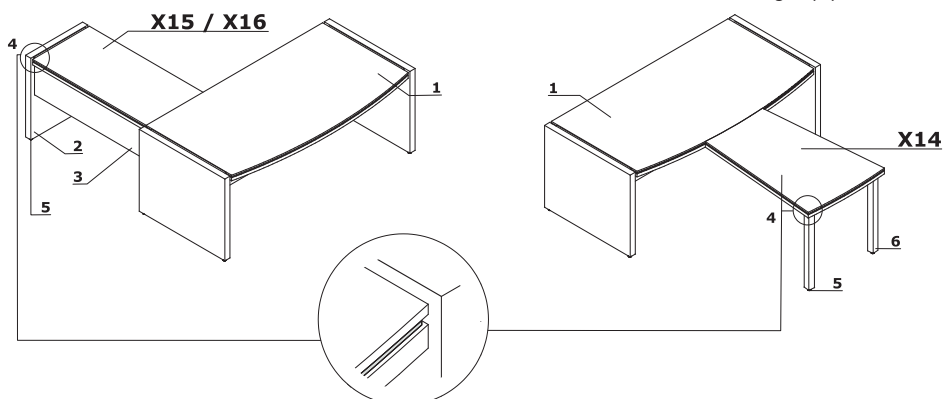

1. **Błat roboczy** - płyta melaminowana 52 mm (12+12+28 mm), obrzeża ABS
2. **Noga** - płyta melaminowana 52 mm, obrzeża ABS
3. **Łączyna** - płyta melaminowana 18 mm, obrzeża ABS
4. **Pogrubiacz** - płyta melaminowana 12 mm, kolor: 154 - antracyt
5. **Regulator poziomu** - regulacja w zakresie 5 mm
6. **Noga** - płyta melaminowana 61x61 mm, obrzeża ABS

UWAGI - X14 przystawka przednia, X15 przystawka prawa, X16 przystawka lewa

## Stoły konferencyjne i stoliki z podstawą płytową

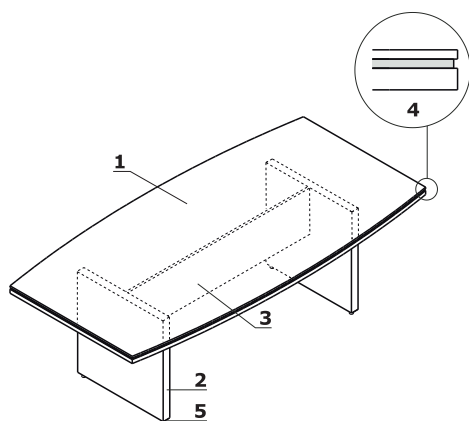

1. **Błat roboczy** - płyta melaminowana 52 mm (12+12+28 mm), obrzeża ABS
2. **Noga** - płyta melaminowana 52 mm, obrzeża ABS
3. **Łączyna** - płyta melaminowana 18 mm, obrzeża ABS
4. **Pogrubiacz** - płyta melaminowana 12 mm, kolor: 154 - antracyt
5. **Regulator poziomu** - regulacja w zakresie 5 mm

<b>Status</b>	Data sporządzenia 05.12.2019	Dane zawarte w niniejszym dokumencie ważne są w dniu przygotowania. Zmiana produktu, jeśli nie wpływa na podstawowe cechy, nie wymaga systematycznej aktualizacji dokumentu.	strona 3/11
			<b>opis techniczny</b>

## Stoły konferencyjne i stoliki z podstawą talerzową

1. **Błat roboczy** – płyta melaminowana 52 mm (12+12+28 mm), obrzeża ABS
2. **Kolumna** – metal malowany proszkowo
3. **Talerz** – stal nierdzewna
4. **Pogrubiacz** – płyta melaminowana 12 mm, kolor: 154 – antracyt

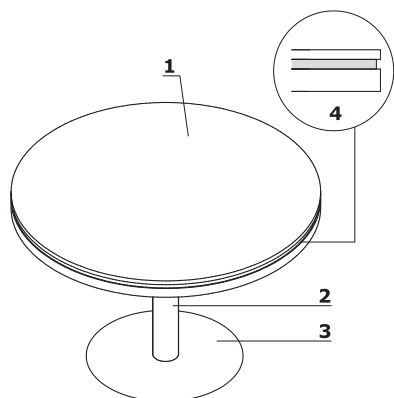

## Kontenery mobilne

1. **Wieniec górny** – płyta melaminowana 12 mm, obrzeża ABS
2. **Boki** – płyta melaminowana 28 mm, obrzeża ABS
3. **Osobna szuflada piórnikowa**
4. **Kółka** – Ø50 mm, dwa z hamulcem
5. **Zamek centralny** – łamany klucz
6. **Front** – płyta melaminowana 18 mm, obrzeża ABS
7. **Uchwyt** – aluminium
8. **Pogrubiacz** – kolor M154 – antracyt półmat
9. **Szuflada filowa** – prowadnice kulkowe, max. obciążenie 30 kg, wysunięcie 100%

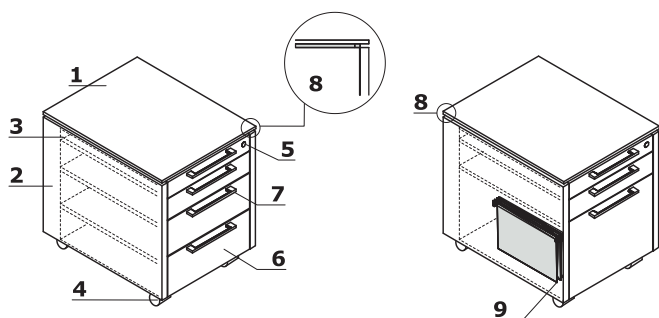

## Szafy i regały

1. **Wieniec górny** – płyta melaminowana 12 mm, obrzeża ABS
2. **Boki** – płyta melaminowana 28 mm, obrzeża ABS
3. **Cokół** – płyta melaminowana 18 mm, obrzeża ABS
4. **Front szklany** – szkło hartowane bezbarwne 5 mm, typu float
5. **Front** – płyta melaminowana 18 mm, obrzeża ABS, zawias zwykły 110°
6. **Korpus** – płyta melaminowana 18 mm, kolor 154 – antracyt
7. **Uchwyt** – aluminium
8. **Pogrubiacz** – kolor M154 – antracyt półmat

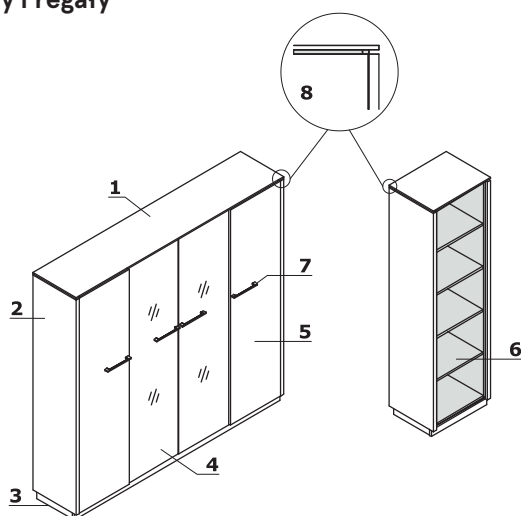

UWAGI – Szafy nie posiadają zamka. Istnieje możliwość montażu zamków dwupunktowych baswilowych tylko do drzwi płytowych za dopłatą. Każde skrzydło musi posiadać osobny zamek, na końcu symbolu wyrobu należy dopisać literę "Z" np. X51Z.

<b>Status</b>	Data sporządzenia 05.12.2019	Dane zawarte w niniejszym dokumencie ważne są w dniu przygotowania. Zmiana produktu, jeśli nie wpływa na podstawowe cechy, nie wymaga systematycznej aktualizacji dokumentu.	strona 4/11
			<b>opis techniczny</b>

### Przykładowe usytuowania mediaportów

- Listwa S91E - usytuowanie A,B (1szt.);
- Mediaport S91E - 2x 230V, 2x RJ45

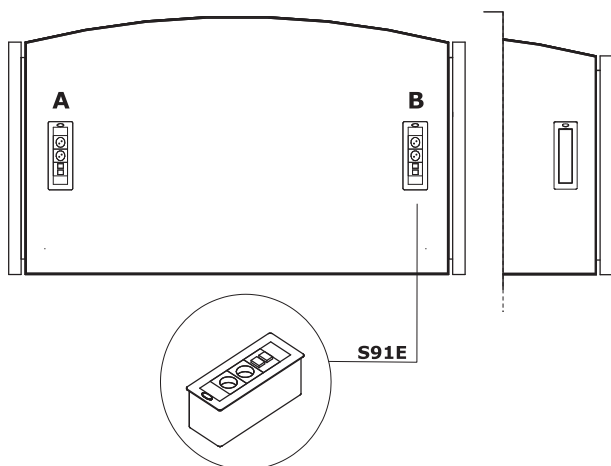

<b>Status</b>	Data sporządzenia 05.12.2019	Dane zawarte w niniejszym dokumencie ważne są w dniu przygotowania. Zmiana produktu, jeśli nie wpływa na podstawowe cechy, nie wymaga systematycznej aktualizacji dokumentu.	strona 5/11
			<b>opis techniczny</b>

Przykładowe usytuowania mediaportów

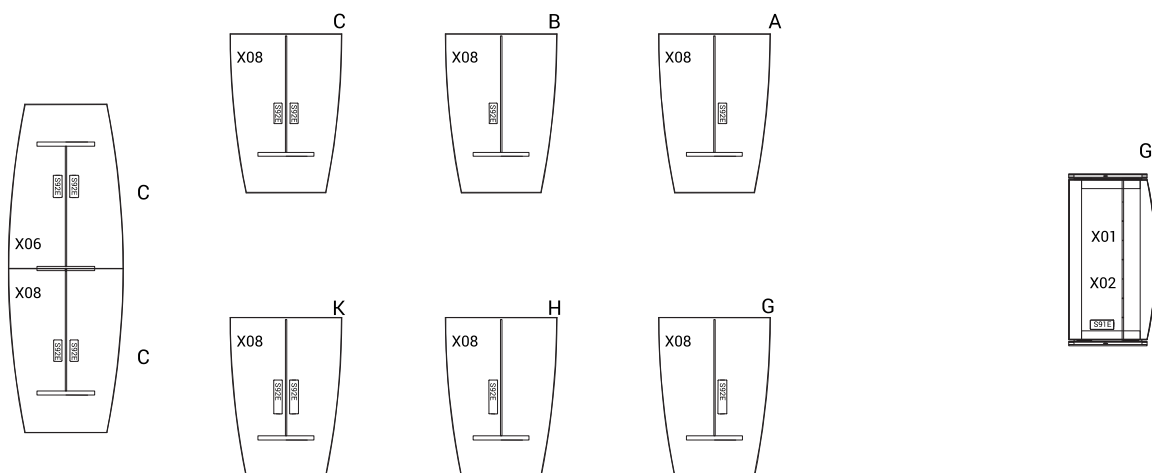
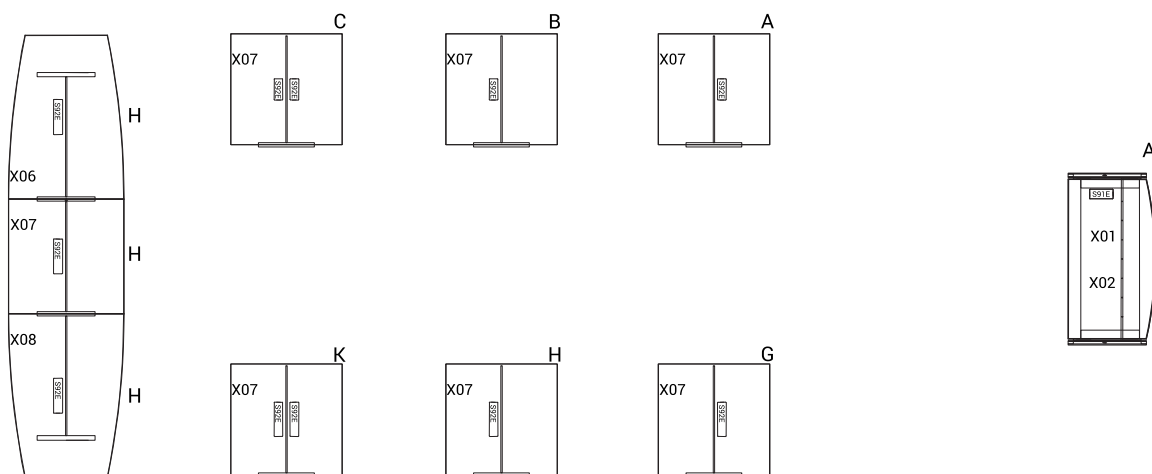
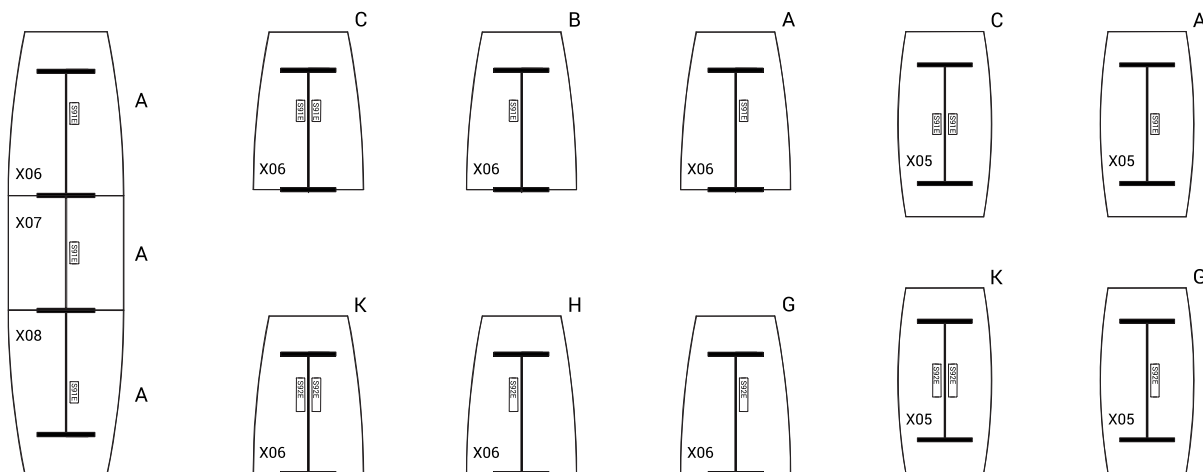

Aby zamówić produkt z mediaboxem, na końcu symbolu należy dodać literkę (A, B...); odpowiadającą wybranej konfiguracji (np. X01A);

Status	Data sporządzenia 05.12.2019	Dane zawarte w niniejszym dokumencie ważne są w dniu przygotowania. Zmiana produktu, jeśli nie wpływa na podstawowe cechy, nie wymaga systematycznej aktualizacji dokumentu.	strona 6/11
			opis techniczny

**Biurka \***

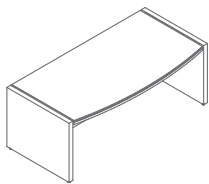

**X01**  
2000 / 900-1000 / 760  
86 kg

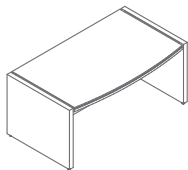

**X02**  
1700 / 900-970 / 760  
78.4 kg

**Przystawki do biurk \***

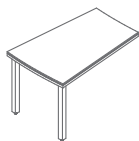

**X14**  
600-800 / 1200 / 760  
34.3 kg

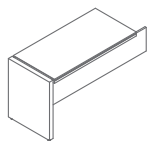

**X15**  
600 / 1270 / 760  
36.9 kg

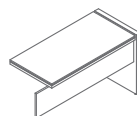

**X16**  
600 / 1270 / 760  
37.1 kg

**Kontenery \***

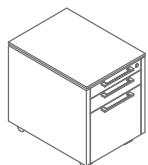

**XKD12**  
452 / 606 / 598  
35.4 kg

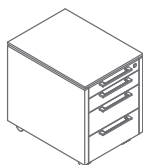

**XKD13**  
452 / 606 / 598  
55 kg

**Stoły i stoliki \***



**X19**  
800 / 800 / 550  
36.7 kg

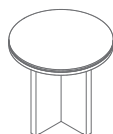

**X22**  
800 / 800 / 760  
46 kg



**X120**  
1200 / 1200 / 756  
60 kg

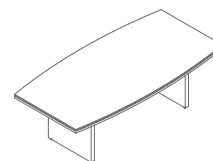

**X05**  
2400 / 1000-1200 / 760  
116 kg

\* wymiary wyrażone w milimetrach: szerokość x głębokość x wysokość

<b>Status</b>	Data sporządzenia 05.12.2019	Dane zawarte w niniejszym dokumencie ważne są w dniu przygotowania. Zmiana produktu, jeśli nie wpływa na podstawowe cechy, nie wymaga systematycznej aktualizacji dokumentu.	strona 7/11
			<b>produkty</b>

**Stoły i stoliki \***

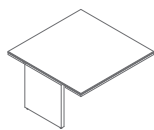

**X07**  
1400 / 1400 / 760  
89.6 kg

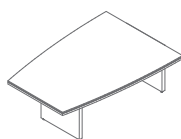

**X06**  
2000 / 1000-1400 / 760  
113.7 kg

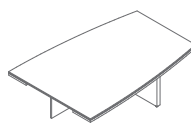

**X08**  
2000 / 1000-1400 / 760  
100.1 kg

**Szafy \***



**X26**  
544 / 421 / 820  
44.2 kg



**X27**  
544 / 421 / 820  
44.2 kg



**X36**  
544 / 421 / 1167  
60.2 kg



**X37**  
544 / 421 / 1167  
60.2 kg



**X56**  
544 / 421 / 1871  
89.8 kg



**X57**  
544 / 421 / 1871  
89.8 kg

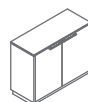

**X21**  
1032 / 421 / 820  
68 kg

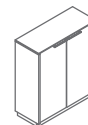

**X31**  
1032 / 421 / 1167  
92.7 kg

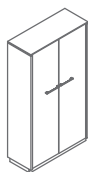

**X51**  
1032 / 421 / 1871  
138.2 kg

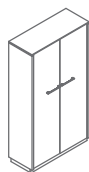

**X52**  
1032 / 421 / 1871  
127.9 kg

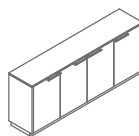

**X2167**  
2008 / 421 / 820  
127.9 kg

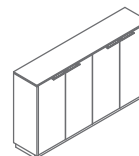

**X311**  
2008 / 421 / 1167  
166.5 kg

\* wymiary wyrażone w milimetrach: szerokość x głębokość x wysokość



Szafy \*



**X35**  
1032 / 421 / 1167  
95.7 kg

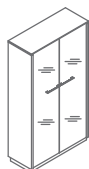

**X55**  
1032 / 421 / 1871  
189.8 kg

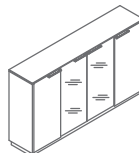

**X3567**  
2008 / 421 / 1167  
175.4 kg

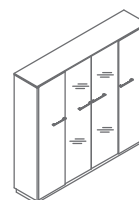

**X5567**  
2008 / 421 / 1871  
307.3 kg

Regały \*



**X39**  
544 / 421 / 1167  
53.9 kg

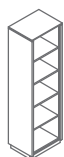

**X59**  
544 / 421 / 1871  
79.3 kg

Półregały \*

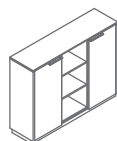

**X3679**  
1520 / 421 / 1167  
132.7 kg

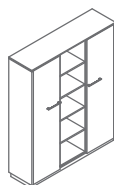

**X5679**  
1520 / 421 / 1871  
195.9 kg

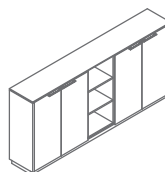

**X3119**  
2496 / 421 / 1167  
199.6 kg

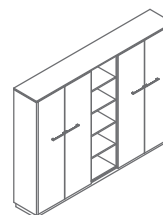

**X5119**  
2496 / 421 / 1871  
294.6 kg

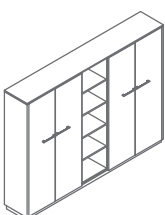

**X5129**  
2496 / 421 / 1871  
284.3 kg

\* wymiary wyrażone w milimetrach: szerokość x głębokość x wysokość

## Akcesoria \*

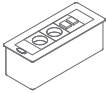

**S91E**  
267 / 110 / 93  
1 kg

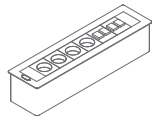

**S92E**  
426 / 110 / 93  
1 kg

\* wymiary wyrażone w milimetrach: szerokość x głębokość x wysokość

<b>Status</b>	Data sporządzenia 05.12.2019	Dane zawarte w niniejszym dokumencie ważne są w dniu przygotowania. Zmiana produktu, jeśli nie wpływa na podstawowe cechy, nie wymaga systematycznej aktualizacji dokumentu.	strona 10/11
			<b>produkty</b>

## Elementy płytowe



31 Dąb



34 Kasztan



106 Orzech  
nizinny

## Pogrubiacz



154 Antracyt

## Stoły z podstawą talerzową - kolumna



M009 Aluminium  
półmat RAL9006



M015 Biały  
półmat RAL9010



M115 Czarny  
półmat RAL9005

<b>Status</b>	Data sporządzenia 05.12.2019	Dane zawarte w niniejszym dokumencie ważne są w dniu przygotowania. Zmiana produktu, jeśli nie wpływa na podstawowe cechy, nie wymaga systematycznej aktualizacji dokumentu.	strona 11/11
			<b>kolorystyka</b>